

Door New

Инструкция по установке

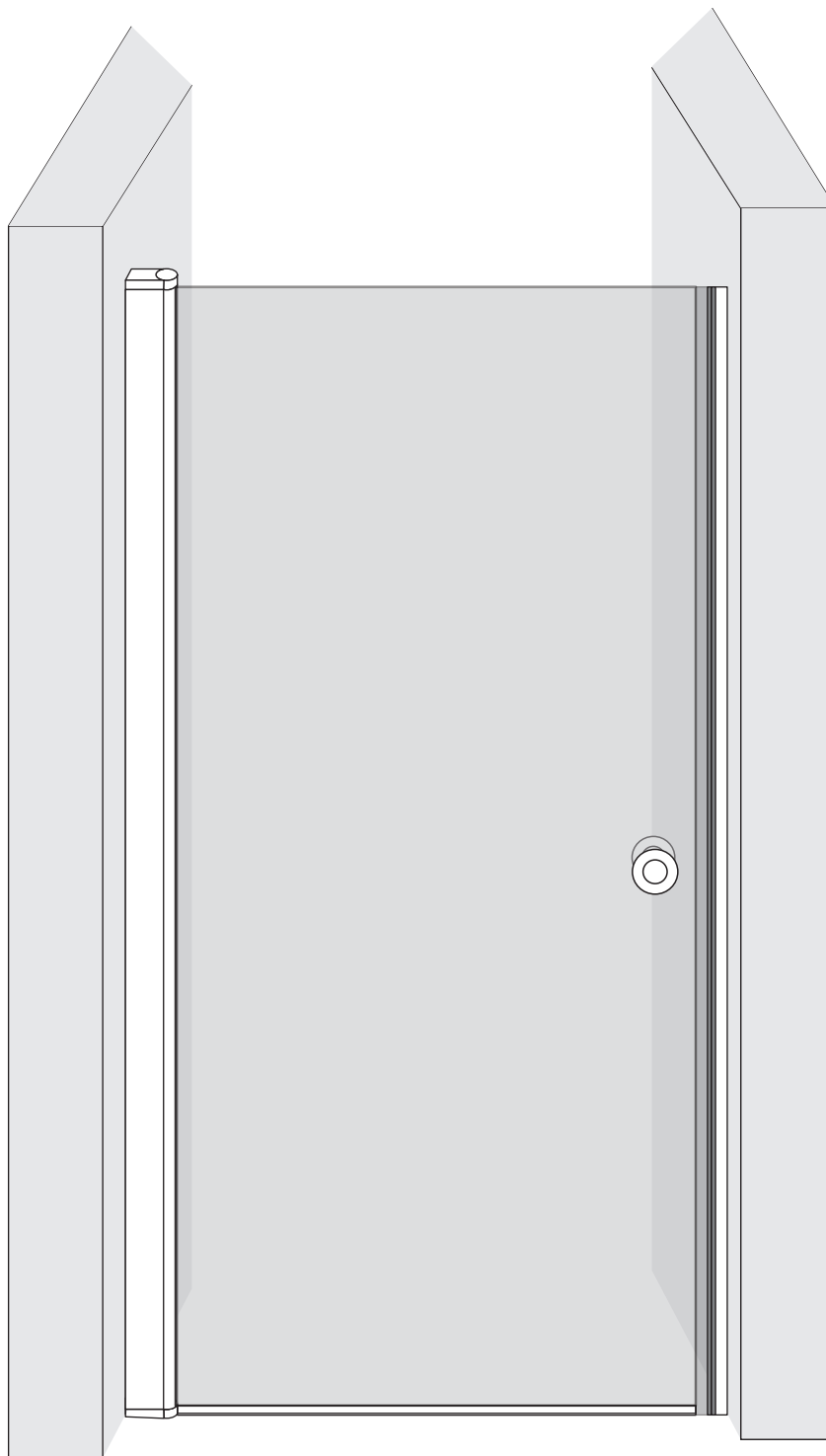

Размер: 750*1900 мм

Размер: 800*1900 мм

Размер: 900*1900 мм

ТРЕБУЕМЫЕ ИНСТРУМЕНТЫ (В КОМПЛЕКТ НЕ ВХОДЯТ)

Прежде чем начать сборку, убедитесь, что у вас есть следующие инструменты под рукой, чистое и сухое пространство.

Для сборки требуются два человека. Внимание: хотя инструкция является всеобъемлющей, рекомендуется, чтобы монтаж производил технически грамотный человек.

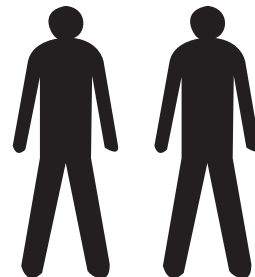

Сверло
5.5мм

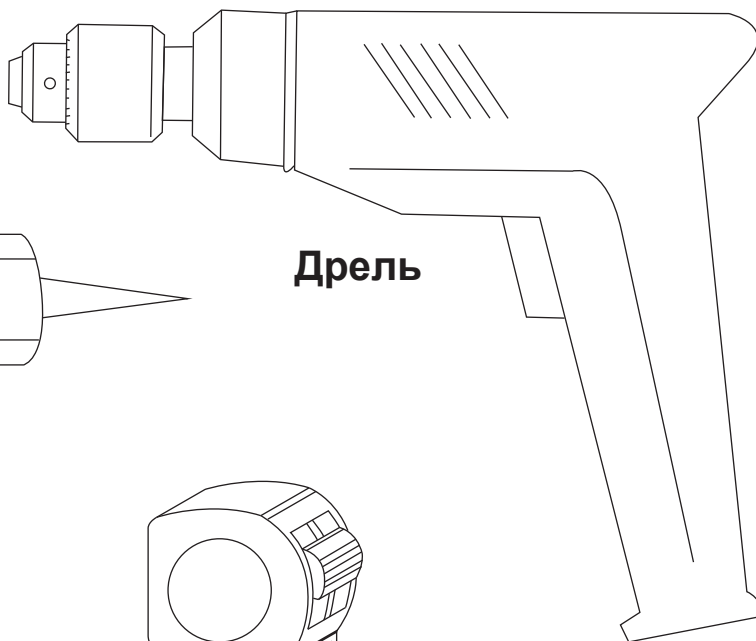

Дрель

Силикон

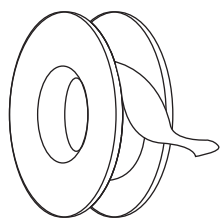
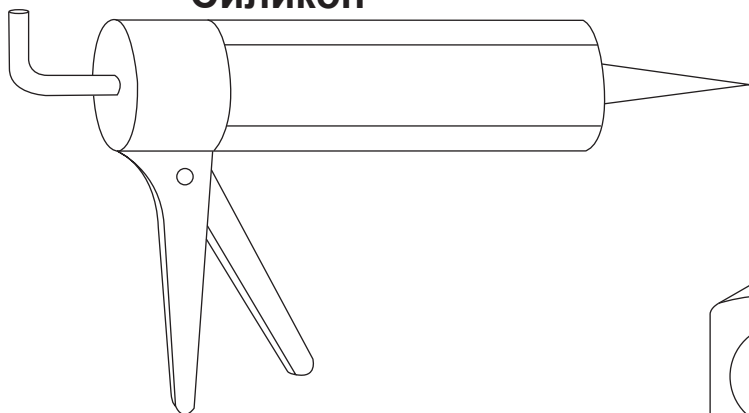

Тefлоновая лента

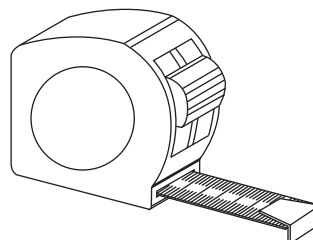

Рулетка

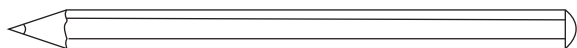

Карандаш

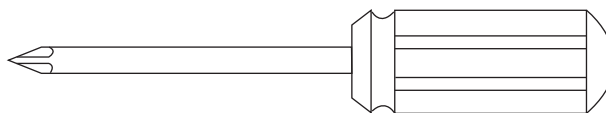

Отвертка с магнитным наконечником



Уровень

